

**CHNT****NU6- II**

Mounting Instructions  
Paigaldusjuhised  
Инструкции за монтаж  
Instrukcja montażu  
Montageanleitung  
Инструкция по монтажу  
Instructions de montage  
Asennus-ja käyttöohjeet  
Instruções de montagem  
Monteringsveiledning  
Montážní návod  
Istruzioni di montaggio

Instrucciones de montaje  
Щодо монтування  
Montaj Talimatları  
Οδηγίες Εγκατάστασης  
Instrucțiuni de montare  
Monteringsanvisning  
Montage instructies  
Monteringsvejledning  
Istruzzjonijiet ta ' muntagġ  
Szerelési utasítás  
Montāžas instrukcijas  
Montavimo instrukcijos



**Caution:** Installation by electricians only

**Ettevaatust:** paigaldus elektrikud ainult

**Внимание:** инсталиране от електротехницисамо

**Uwaga:** Instalacja tylko przez wykwalifikowany personel

**Vorsicht:** Installation nur durch den Elektriker

**Предупреждение:** монтаж должен выполняться только квалифицированным электротехническим персоналом

**ATTENTION :** l'Installation par du personnel qualifié seulement

**Varoitus:** asennus sallittu vain sähköalan ammattilaiselle

**Atenção:** instalação pelos eletricistas somente

**Advarsel:** monteres kun av elektrikere

**Varování:** Montáž pouze osobou s elektrotech. kvalifikací

**Attenzione:** installazione solo da parte di personale addestrato

**PRECAUCIÓN:** instalación por electricistas sólo

**Увага:** монтаж електрики тільки

**Dikkat :** Kurulum sadece elektrikçiler tarafınca yapılmalıdır.

**Προσοχή:** εγκατάσταση να γίνεται από ηλεκτρολόγους μόνο

**ATENȚIONARE:** instalarea de electricieni numai

**Varning:** Monteras av behörig elektriker

**Let op:** installatie door elektriciens alleen

**Advarsel:** monteres kun af elektrikere

**Attenzjoni:** installazzjoni mill-elettriciști biss

**Figyelmeztetés:** a telepítés a villanyszerelő csak

**Piesardzigi:** iekārtas, elektriķiem, tikai

**Įspėjimas:** montavimą privalo atlikti elektrikai

# NU6- II

Surge Arrester

Arrester lisandus voolusiluriga

Катоден отводител

Ochronnik przeciwprzeięciowy

Überspannungsableiter

Резистивно-емкостные цепи

Limiteur de surtension / Parafoudre

Ylijännitesuoja

Supressor de surto prendedor/picos

Overspenningsvern

Svodiče přepětí/přepětová ochrana

Scaricatore di sovratensione

Limitador de sobretensiones transitorias

Обмежник напруги розрядників/від сплесків напруги

Parafudr

Антикералніка

Val de descărcător de supratensiune

Överspänningskydd

Overspanningsbeveiliging

Surge Arrester/Surge Suppressor

Mewga Arrester/Surge Suppressor

Túlfeszúltség levezető/Túlfeszúltségvédelmi berendezés

Izládnis/pārsprieguma ierobežotājs

Viršjtampio iškroviklis / viršjtampio malšintuvas

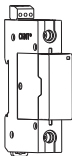

# 1

Installation  
Paigaldamine  
Инсталиране  
Instalacja  
Installation  
Установка

Installation  
Asennus  
Instalação  
Installasjon  
Instalace  
Installazione

Instalación  
Установка  
Kurulum  
Εγκατάσταση  
Instalare  
Installera

Installeren  
Installation  
Installazzjoni  
Telepítés  
Instalēt  
İdiegti

1

( mm )

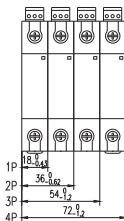
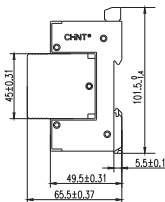

NU6-II/F(40、60kA)

( mm )

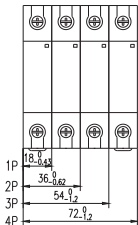
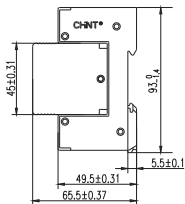

NU6-II(40、60kA)

( mm )

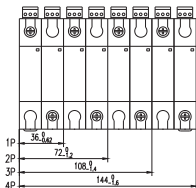
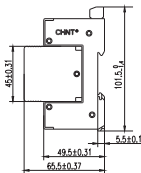

NU6-II/F(100kA)

( mm )

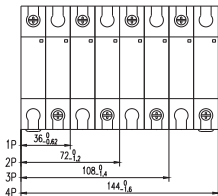
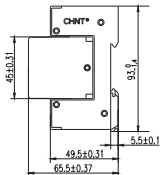

## NU6-II (100kA)

2

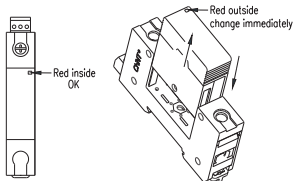

3

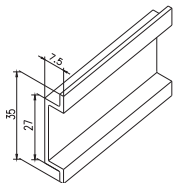

TH35-7.5 DIN Rail

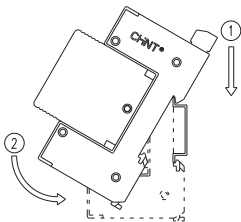

4

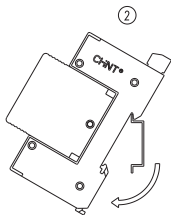
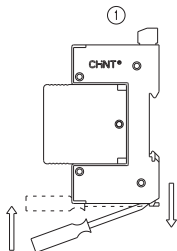

L, N, PE	S(Cu) mm <sup>2</sup>
40kA(L, N)	4
60kA(L, N)	6
100kA(L, N)	10
40kA(PE)	6
60kA(PE)	10
100kA(PE)	16

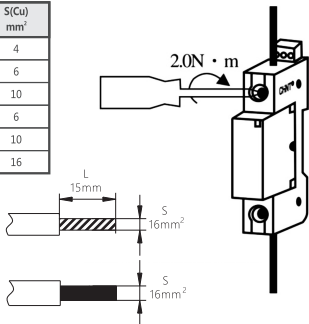

## Zhejiang Chint Electric Co., Ltd.

## NU6-II

Add: No.1, CHINT Road, CHINT Industrial Zone, North Baixiang,  
Yueqing, Zhejiang 325603, P.R.China

E-mail: [global-sales@chint.com](mailto:global-sales@chint.com)

Website: <http://en.chint.com>

